

ZANUSSI

WASHING MACHINE
ПЕРАЛНА МАШИНА
MASINA DE SPALAT
PRALNI STROJ
PERILICA RUBLJA

ADVANTAGE 86

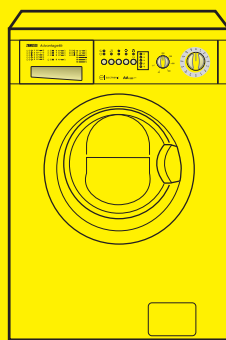

USER MANUAL
ЕКСП ЛОАТАЦИЯ И ОБСЛУЖВАНЕ
MANUAL DE UTILIZARE
NAVODILA ZA UPORABO
UPUTE ZA UPORABU

GB

BG

RO

SLO

HR

Stimate client,

Te rugăm să citești cu atenție aceste instrucțiuni de utilizare, acordând o importanță deosebită paragrafelor privind exploatarea în siguranță, aflate pe primele pagini. Îți recomandăm să păstrezi cu grijă aceste instrucțiuni pentru a le putea consulta ulterior și să le transferi noului proprietar la înstrăinarea mașinii.

Stricăciuni pe durata transportului

La despachetarea mașinii, verificați dacă aceasta nu a suferit stricăciuni pe durata transportului. Dacă nu sunteți sigur, amânați utilizarea ei și contactați un centru de service.

Simbolurile pe care le veți întâlni în fața unor paragrafe din aceste instrucțiuni de utilizare, au următoarea semnificație:



Triunghiul de avertizare și/sau cuvintele cheie (Atenție!, Avertizare!) pun în evidență informații importante pentru siguranța *dumneavoastră* sau pentru buna funcționare a aparatului.



Paragrafele marcate cu acest simbol prezintă instrucțiuni suplimentare și sfaturi practice privind utilizarea aparatului.



Sfaturile și informațiile referitoare la exploatarea economică și ecologică a acestei mașini sunt marcate cu acest simbol.

***Contribuția noastră la protecția mediului:
folosim hârtie reciclată.***

Cuprins

Avertismente	54-55	Intreținerea	72
Dezafectarea	55	Intreținerea corpului mașinii	72
Sfaturi pentru utilizarea ecologică	55	Sertarul pentru detergenți	72
Caracteristici tehnice	56	Curățarea zonei de evacuare	72
Instalarea	57-58	Filtrul de la alimentarea cu apă	73
Despachetarea	57	Golirea în caz de urgență	73
Alimentarea cu apă	57	Precauții împotriva înghețării	73
Aducerea la nivel	58	Anomalii și cauze posibile	74-76
Conectarea la priză	58		
Noua dvs. mașină de spălat	59		
Descrierea mașinii de spălat	59		
Sertarul pentru detergenți	59		
Utilizarea	60-62		
Panoul de comandă	60-62		
Butoanele de comandă	60-62		
Sfaturi privind spălarea	63		
Sortarea rufelor	63		
Temperaturi de spălare	63		
Operații premergătoare introducerii rufelor	63		
Încărcături maxime de rufe	63		
Greutățile rufelor	63		
Indepărtarea petelor	63		
Detergenți și aditivi	64		
Simboluri internaționale de pe etichetele țesăturilor	65		
Secvența de funcționare	66-68		
Programe de spălare	69-71		

Avertismente

Următoarele avertismente sunt precizate în interesul siguranței dvs. Trebuie să le citiți cu atenție, înainte de a instala sau utiliza aparatul.

Instalarea

- Trebuie îndepărtate toate materialele interioare de împachetat înainte de folosirea mașinii de spălat. Pot fi provocate defecțiuni serioase aparatului sau mobilei din apropiere dacă nu îndepărtați complet dispozitivele de protecție pentru transport. Citiți paragraful relevant din instrucțiunile de utilizare.
- Orice intervenție la partea electrică, necesară pentru instalarea mașinii de spălat, trebuie făcută de un electrician calificat.
- Orice intervenție la instalațiile de apă-canal necesară pentru instalarea mașinii de spălat, trebuie făcută de un instalator calificat.
- După ce ați instalat mașina de spălat, verificați ca aceasta să nu stea pe cablul de alimentare electrică.
- Dacă mașina de spălat este așezată pe o carpetă, asigurați-vă că aerul poate circula liber între picioarele ajustabile și podea

Utilizarea

- Mașina de spălat este proiectată pentru uz casnic. Nu trebuie folosită pentru alte scopuri decât cel pentru care a fost proiectată.
- Spălați numai țesături care sunt fabricate pentru spălatul la mașină. Respectați instrucțiunile de pe etichetele rufelor.
- Nu supraîncărcați mașina de spălat. Respectați instrucțiunile din acest manual.
- Asigurați-vă că toate buzunarele sunt goale. Obiecte ca: monezi, ace de siguranță, ace cu gămălie, șuruburi etc. rămase în rufe, pot cauza defecțiuni grave.
- Nu spălați la mașină țesături îmbibate cu benzină, alcool, tricloretilena, etc. Dacă aceste lichide au fost folosite pentru a îndepărta petele înainte de spălare, așteptați până când aceste soluții s-au evaporat complet din țesătură, înainte de a introduce lucrurile în mașina de spălat.
- Așezați lucrurile mici ca: șosete, curele, etc. într-o față de pernă, pentru a preveni ca acestea să fie prinse între cuvă și exteriorul acesteia.
- Utilizați numai cantitățile de balsam de rufe recomandate de producător. O cantitate în exces poate dăuna rufelor.

- Lăsați ușa puțin deschisă când aparatul nu este în funcțiune. Aceasta protejează garnitura de la ușa și previne formarea mirosurilor neplăcute.
- Verificați întotdeauna dacă apa a fost golită, înainte de a deschide ușa. Dacă nu, evacuați apa urmând instrucțiunile din acest manual.
- Întotdeauna scoateți din priză aparatul și închideți robinetul de apă, după utilizarea mașinii.

Măsuri de siguranță

- Mașina trebuie reparată doar de personal calificat. Reparațiile făcute de persoane fără experiență pot cauza pericole serioase. Contactați centrul local de service.
- Nu trageți niciodată de cablul de alimentare pentru a scoate ștecărul din priză; trageți întotdeauna de ștecăr.
- În timpul spălărilor la temperaturi înalte, sticla de la ușa aparatului devine fierbinte. Nu o atingeți !

Măsuri privind siguranța copiilor

- Copiii nu își dau seama adesea cât de periculoase pot fi aparatele electrice. Pe timpul funcționării mașinii, copiii vor fi supravegheați cu atenție și nu li se va permite să se joace la mașină.
- Componentele ambalajului (folia de plastic, polistirenul) pot fi periculoase pentru copii. Pericol de sufocare ! Nu le lăsați la îndemâna copiilor !

- Țineți toți detergenții într-un loc sigur, la care copiii nu pot să ajungă.
- Asigurați-vă că animalele de casă sau copiii nu au intrat în cuvă.
- Dacă mașina trebuie aruncată la gunoi, tăiați cablul de alimentare și distrugeți ștecărul și bucata tăiată. Dezafectați dispozitivul de blocare al ușii pentru a evita blocarea copiilor în interior, în timpul jocului.



Dezafectarea

Ambalajul

Materialele marcate cu  sunt reciclabile.

>PE<= polietilenă

>PS<= polistiren

>PP<= polipropilenă

Ele pot fi reciclate însă numai dacă sunt depuse în containerele sau zonele de colectare special amenajate

Mașina de spălat

Simbolul  de pe produs sau de pe ambalaj indică faptul că produsul nu trebuie aruncat împreună cu gunoiul menajer.

Trebuie predat la punctul de colectare corespunzător pentru reciclarea echipamentelor electrice și electronice.

Asigurându-vă că ați eliminat în mod corect produsul, ajutați la evitarea potențialelor consecințe negative pentru mediul înconjurător și pentru sănătatea persoanelor, consecințe care ar putea deriva din aruncarea necorespunzătoare a acestui produs.

Pentru mai multe informații detaliate despre reciclarea acestui produs, vă rugăm să contactați biroul local, serviciul pentru eliminarea deșeurilor sau magazinul de la care l-ați achiziționat.



Sfaturi pentru utilizarea ecologică

Pentru a economisi apă și energie și pentru a ajuta la protejarea mediului, vă recomandăm să urmați aceste sfaturi:

- Rufele cu grad normal de murdărire pot fi spălate fără a fi înmuiate în prealabil, economisind astfel detergent, apă și timp (mediul înconjurător va fi și el protejat !).
- Mașina lucrează mai eficient dacă este încărcată la întreaga capacitate.

- Printr-un tratament adecvat, petele și o parte din murdărie pot fi îndepărtate înainte de spălare; rufele pot fi apoi spălate la o temperatură mai joasă.
- Dozați detergentul în funcție de duritatea apei, gradul de murdărire al rufelor și de cantitatea de rufe pe care urmează să o spălați.

Caracteristici tehnice

DIMENSIUNI	Înălțime Lățime Adâncime	85 cm 60 cm 60 cm
INCĂRCĂTURI MAXIME	Bumbac Sintetice Țesături delicate Lână	5 kg 2 kg 2 kg 1 kg
TURAȚIA STOARCERII		850 rot/min maxim
ALIMENTAREA CU TENSIUNE/FRECVENȚA PUTEREA TOTALĂ ABSORBITĂ SIGURANȚA FUZIBILĂ		230 V/50 Hz 2100 W 10 A
PRESIUNEA APEI	Minimă Maximă	50 kPa 800 kPa



Acest aparat electrocasnic este în conformitate cu Directivele CEE: 73/23/EEC, din 19/02/73, cu privire la alimentarea cu joasă tensiune și 89/336/EEC, din 03/05/89, cu privire la compatibilitatea electromagnetică.

Instalarea

Dispozitive de protecție la transport

Înainte de a folosi aparatul este necesar să **scoateți toate dispozitivele de protecție la transport**, procedând după cum este descris mai jos. Vă sfătuim să păstrați toate dispozitivele de protecție la transport, astfel încât să poată fi puse la loc în cazul în care aparatul va mai fi transportată vreodată.

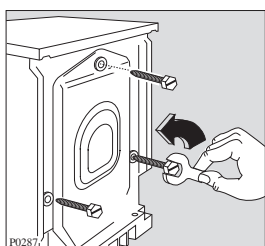

1. Folosind o cheie fixă, defaceți cele trei șuruburi din spate.

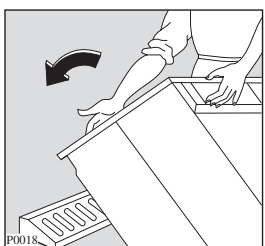

2. Lăsați cu grijă aparatul pe spate, așezându-l pe unul dintre ambalajele de polistiren.

Asigurați-vă că nici un furtun nu este strivit.

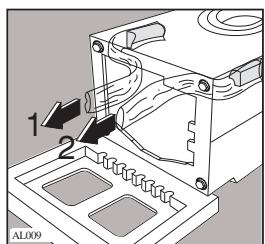

3. Scoateți cu grijă sacii de plastic din dreapta și din stânga, trăgându-i spre centru.

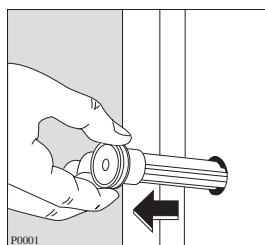

4. Ridicați aparatul în picioare și scoateți cei trei distanțieri de plastic.
5. Astupați cele trei găuri cu capacele aflate în punga care conține manualul de utilizare.

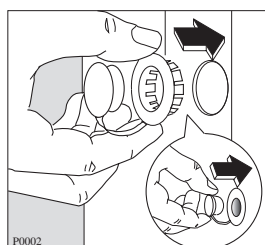

Alimentarea cu apă

În apropierea mașinii de spălat trebuie să fie amplasat un robinet de APĂ RECE, cu filet de 3/4", pentru alimentarea cu apă, o cadă, o chiuvetă sau un sistem de evacuare a apei în perete.

Verificați că:

- nu este un robinet pentru apă caldă.
- apa nu conține reziduuri. Dacă este cazul, lăsați să curgă o cantitate de apă suficientă pentru a înlătura reziduurile prezente pe țeavă.

Chemați un instalator ca să verifice sistemul de evacuare a apei în perete.

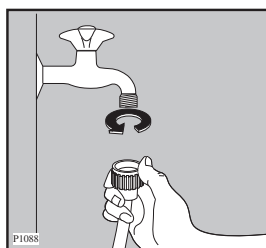

A) Înșurubați cu atenție furtunul la robinet asigurându-vă că nu deteriorați filetul și strângeți bine piulița pentru a evita scurgeri de apă.

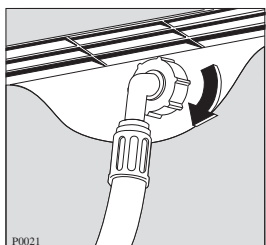

B) Dacă este necesar, deșurubați piulița din spatele aparatului și rotiți furtunul în poziția dorită.

C) Reștrângeți piulița pentru a evita scurgerile de apă. (Deschideți robinetul, verificați că nu există scurgeri de apă după care închideți robinetul).

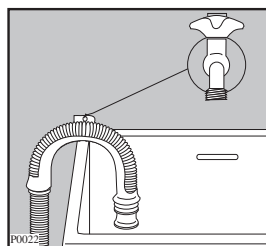

D) Amplasați furtunul de scurgere deasupra marginii chiuvetei sau a căzii folosind ghidajul curbat livrat separat. Pentru a asigura sprijinirea, ghidajul curbat trebuie introdus în extremitatea furtunului. Ghidajul permite fixarea furtunului la perete cu ajutorul găurii care se află în partea superioară, pentru a se evita mișcările sau căderile.

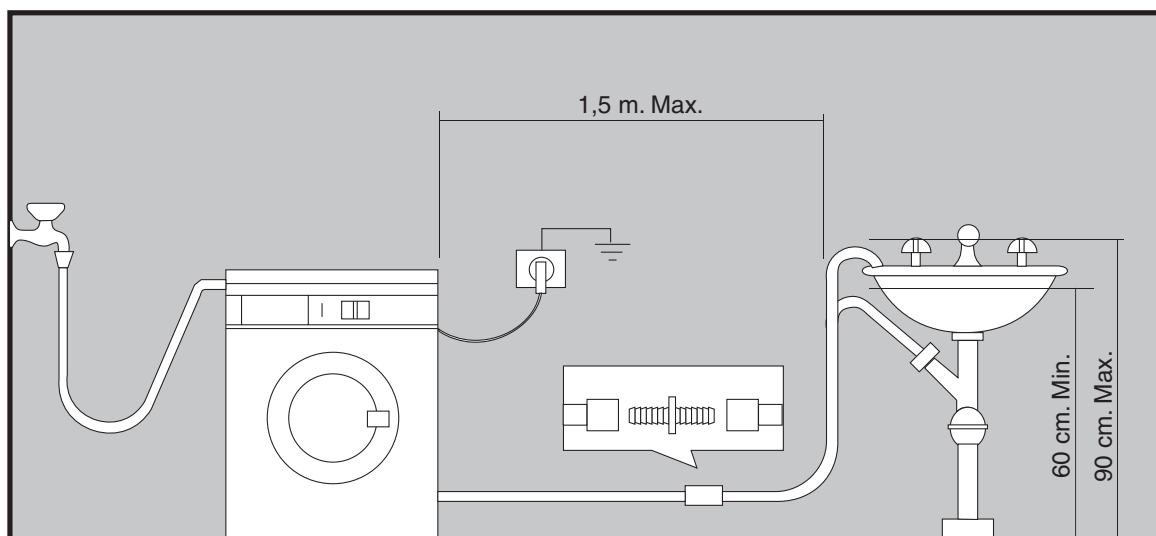

IMPORTANT: Distanța dintre podea și cea mai înaltă porțiune a furtunului trebuie să fie între 60 și 90 cm (este recomandat să fie între 60 și 70 cm). Furtunul nu trebuie îndoit sau răsucit, pentru a evita înfundarea lui. Dacă este nevoie de prelungirea furtunului de evacuare aceasta nu trebuie să fie mai lungă de 1,5 m și trebuie să aibă același diametru ca și furtunul original. Asigurați-vă că furtunurile nu sunt prea tensionate.

Aducerea la nivel

Aduceți la nivel aparatul prin înșurubarea sau deșurubarea piciorușelor reglabile. Ajunși în poziția corectă fixați piciorușele împingând piulițele înspre baza carcasei. Aducerea corectă la nivel previne vibrațiile, zgomotul și deplasarea aparatului în timpul funcționării.

Vibrațiile nu pot fi eliminate în totalitate, mai ales dacă mașina este plasată pe o suprafață din lemn. Podelele din lemn sunt predispuse la vibrații. Pentru sfaturi consultați un constructor. Dacă este posibil plasați întotdeauna mașina pe o podea solidă.

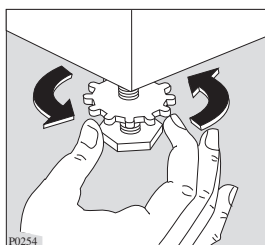

Conectarea la priză

Înainte de a băga în priză mașina asigurați-vă că:

- 1°. Parametrii instalației electrice sunt aceiași cu cei de pe plăcuța de identificare a mașinii dumneavoastră (plăcuța este lipită pe spatele mașinii).
- 2°. Contorul, siguranțele, instalația și priza pot suporta puterea maximă absorbită, declarată pe plăcuța de identificare.
- 3°. Priza și ștecărul se potrivesc perfect fără prelungitoare sau adaptoare. Dacă este necesar înlocuiți priza cu una adecvată.

Regulile aplicabile pentru exploatarea în siguranță a echipamentelor electrice cer o împănântare adecvată. Ștecărul mașinii este prevăzut cu un astfel de dispozitiv.

Asigurați-vă că și priza dvs. este prevăzută, de asemenea, cu o împănântare adecvată.

Fabricantul își declină orice răspundere pentru accidente sau incidente rezultate din nerespectarea acestor instrucțiuni de exploatare în siguranță.

Cablul de alimentare poate fi înlocuit numai de un specialist de la centrul local de service.

Noua dvs. mașină de spălat

Această mașină, de concepție nouă, satisface toate cerințele moderne privind spălarea rufelor cu un consum redus de apă, energie și detergent.



- **Selectorul de temperatură** vă permite să selectați temperatura cea mai potrivită pentru rufele dumneavoastră.
- **Dispozitivul de menținere a echilibrului** asigură stabilitatea mașinii în cursul operațiunii de spălare.

Descrierea mașinii de spălat

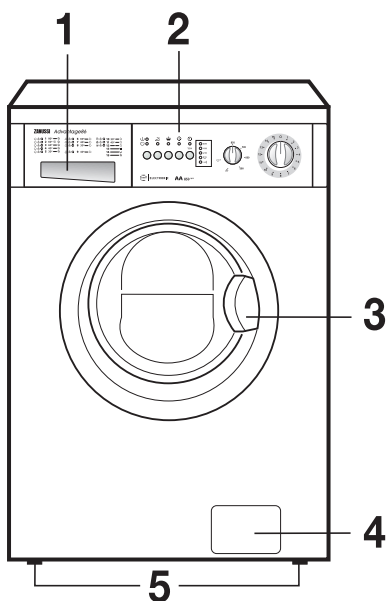
- 1 Sertar pentru detergenți
- 2 Panou de comandă
- 3 Mânerul ușii
- 4 Ușița pentru zona de evacuare
- 5 Piciorușe ajustabile



Sertarul pentru detergenți

-  Prespălare
-  Spălare
-  Balsam pentru rufe, apret

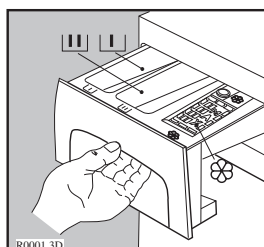

Utilizarea

Panoul de comandă

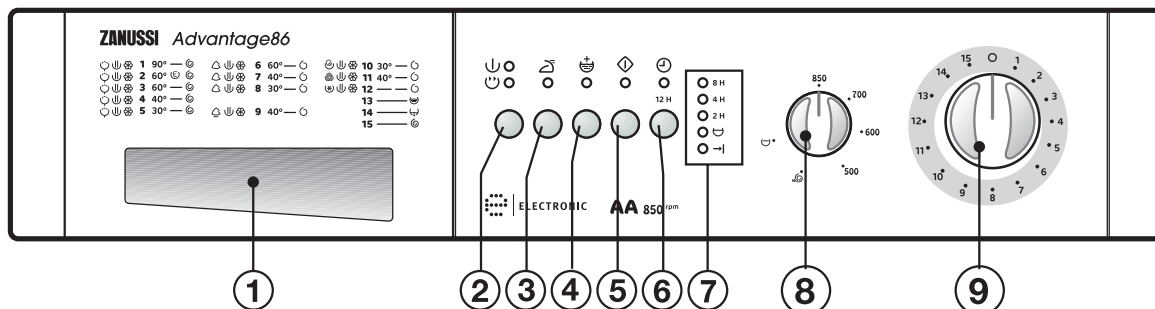

1. Sertarul pentru detergenți

Butoanele de opțiuni

Diferitele opțiuni pot fi combinate, în funcție de program.

La apăsarea acestor butoane, LED-urile corespunzătoare se aprind. Dacă sunt apăsată din nou, LED-urile se sting.

Dacă a fost aleasă o opțiune incompatibilă cu programul selectat, LED-ul corespunzător clipește cca. 2 secunde.

Butoanele de opțiuni:

☽ **PRE-WASH (Prespălare)** sau ☽ **QUICK WASH (Spălare rapidă)**;

↶ **EASY IRON (CĂLCARE UȘOARĂ)** și ☽ **SUPER RINSE (Limpeziere suplimentară)**

trebuie selectate numai după alegerea programului dorit, prin rotirea selectorului de programe (vezi secț. 9), dar înainte de a începe execuția programului, prin apăsarea butonului ⏏ **START/PAUSE (Start/Pauză)**.

2. ☽ **PRE-WASH (Prespălare)** sau ☽ **QUICK WASH (Spălare rapidă)**

Prin apăsarea acestui buton, aveți posibilitatea să alegeți între următoarele opțiuni:

- Opțiunea ☽ **PRE-WASH (Prespălare)**: Adaugă o fază de prespălare, la începutul ciclului, cu apă încălzită la 30° C. în ciclurile COTTON (Bumbac) și SYNTHETIC (Materiale sintetice), efectuează o stoarcere scurtă, înainte de a trece la faza de spălare. Această opțiune nu poate fi selectată pentru WOOL (Lână).

- Opțiunea ☽ **QUICK WASH (Spălare rapidă)**: Prin utilizarea acestei opțiuni, puteți obține rezultate bune la spălare, într-un timp mai scurt, deoarece programele COTTON (Bumbac), SYNTHETIC (Materiale sintetice) și DELICATES (Rufe delicate)

sunt modificate, pentru a obține timpi de spălare mai mici (recomandată pentru încărcături mici sau puțin murdare). Această modificare constă în reducerea numărului de cicluri de limpezire (cu unul mai puțin) și de asemenea creșterea nivelului apei, în celelalte două cicluri de limpezire.

Dacă ambele LED-uri (☽ **PRE-WASH (Prespălare)** și ☽ **QUICK WASH (Spălare rapidă)**) sunt stinse, programul va rula fie fără ☽ **PRE-WASH (Prespălare)** fie fără ☽ **QUICK WASH (Spălare rapidă)**.



3. Butonul ↶ **EASY IRON (CĂLCARE UȘOARĂ)**

Această opțiune este disponibilă pentru programele COTTON (BUMBAC), LINEN (IN) și SYNTHETIC (MATERIALE SINTETICE). Prin selectarea acestui buton, mașina va adăuga, în cadrul programului COTTON (BUMBAC) și după ultima stoarcere, o stoarcere în impulsuri și o fază anti-șifonare. În cazul programului SYNTHETIC (MATERIALE SINTETICE), prin selectarea acestui buton mașina va adăuga o fază de răcire, după faza de spălare, și o fază anti-șifonare, după ultima stoarcere. Dacă doriți să evitați șifonarea rufelor, trebuie selectată opțiunea EASY IRON (CĂLCARE UȘOARĂ).

4. Butonul ☽ **SUPER RINSE (Limpeziere suplimentară)**

Poate fi utilizată la toate programele, cu excepția celui pentru Îșană. Mașina va adăuga 2 limpeziri suplimentare la cele prevăzute în programul selectat. Opțiunea este recomandată pentru persoanele alergice la detergenți și în zonele cu apă foarte puțin dură.



5. Butonul START/PAUSE (Start/Pauză)

După selectarea programului dorit, cu ajutorul selectorului de programe (vezi sect. 9), apăsați acest buton, pentru a începe execuția programului; LED-urile corespunzătoare vor înceta să clipească, rămânând aprinse până la terminarea programului. Pentru a întrerupe execuția programului, apăsați butonul  START/PAUSE (Start/Pauză): LED-ul corespunzător va începe să clipească. Pentru a reporni programul, din punctul în care a fost întrerupt, apăsați din nou butonul  START/PAUSE (Start/Pauză).

6. Butonul DELAY START (Start întârziat)

Acest buton permite întârzierea pornirii programului de spălare cu **12 H, 8 H, 4 H și 2 H** ore. Întârzierea selectată este indicată prin aprinderea LED-ului corespunzător.

Pentru a utiliza această opțiune, procedați astfel:

1. Selectați programul dorit, cu ajutorul selectorului de programe (vezi sect. 9).
2. Apăsați butoanele opțiunilor dorite.
3. Apăsați butonul  DELAY START (Start întârziat), de câte ori este nevoie pentru a obține întârzierea dorită, până când LED-ul corespunzător se aprinde.
4. Apăsați butonul  START/PAUSE (Start/Pauză).

IMPORTANT !

• Dacă doriți să anulați opțiunea  DELAY START (Start întârziat) sau să schimbați întârzierea selectată, procedați astfel:

1. Rotiți selectorul de programe în poziția "O".
2. Porniți din nou procesul normal de selectare a programului dorit.

• Dacă trebuie să opriți mașina, pentru a mai pune rufe (după ce ați selectat opțiunea  DELAY START (Start întârziat)), procedați astfel:

1. Apăsați butonul  START/PAUSE (Start/Pauză).
2. Rotiți selectorul de programe în poziția "O".

3. Așteptați 1-2 minute, înainte de a deschide ușa, pentru a permite mecanismului electric de blocare să o elibereze.

4. Puneți rufele în cuvă.

5. Urmați secvența normală de selectare a unui program.

Opțiunea  DELAY START (Start întârziat) nu poate fi selectată cu programele "Q" (DRAIN (Evacuare apă)) sau "R" (SPIN (Stoarcere)).

7. Afișarea progresului execuției programului

La alegerea opțiunii  DELAY START (Start întârziat), LED-ul corespunzător întârzierii selectate se aprinde.

După pornirea mașinii, timpul rămas este indicat prin LED-ul corespunzător.

Pe durata execuției programului, LED-ul  CYCLE EXECUTION (Execuția ciclului) va rămâne aprins.

LED-ul  END (Sfârșit) va lumina, pentru a indica terminarea programului selectat.

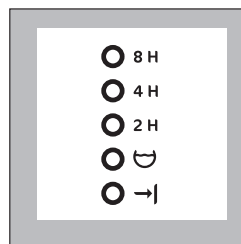



LED-ul  END (Sfârșit) va clipi, în eventualitatea unor probleme de funcționare:

- 4 semnale: ușa deschisă;
- 2 semnale: probleme cu evacuarea apei;
- 1 semnal: probleme cu alimentarea cu apă.

Pentru informații suplimentare, vezi capitolul "Anomaliile și cauzele posibile", la sfârșitul acestei broșuri.

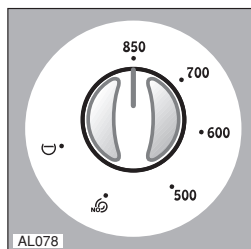
8. Selectorul turației de stoarcere, opțiunile NO SPIN (Fără stoarcere) sau RINSE HOLD (Anti-șifonare)



Acest selector permite reducerea turației la stoarcerea finală și la cea intermediară sau selectarea opțiunilor  NO SPIN (Fără stoarcere) sau  RINSE HOLD (Anti-șifonare).

Turațiile de pe selectorul turației de stoarcere se referă la programele pentru bumbac.

Poziția 850 rot/min corespunde la 700 rot/min, pentru materiale rufe delicate.

-  NO SPIN (Fără stoarcere): prin selectarea acestei opțiuni sunt dezactivate toate fazele de stoarcere. Se va folosi pentru rufe foarte delicate.
-  RINSE HOLD (Anti-șifonare): prin selectarea acestei opțiuni, apa de la ultima limpezire nu este evacuată. La terminarea programului, LED-ul → END (Sfârșit) se aprinde. Înainte de a deschide ușa, apa trebuie evacuată.

Pentru a evacua apa, urmați cei 3 pași de mai jos:

A) Rotiți selectorul de programe în poziția "O".

B) Selectați programele "14" (DRAIN (Evacuare apă)) sau "15" (SPIN (Stoarcere)).

• Dacă ați selectat programul "15" (SPIN (Stoarcere)):

Utilizați selectorul turației de stoarcere, pentru a alege turația dorită. Dacă selectorul este menținut în aceeași poziție ca la început, adică în poziția  RINSE HOLD (Anti-șifonare), mașina va stoarce la 400 rot/min.

C) Apăsăți butonul  START/PAUSE (Start/Pauză).

9. Selectorul de programe

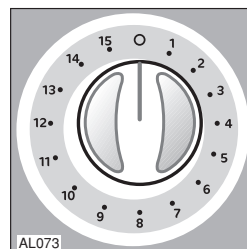

Selectorul de programe poate fi rotit atât în sens orar cât și antiorar.

Utilizați acest selector, pentru a alege programul dorit.

La sfârșitul fiecărui program, selectorul trebuie rotit în poziția "O", pentru a opri mașina.

ATENȚIE !

Dacă selectorul de programe este rotit în altă poziție (program), când mașina lucrează, LED-urile care indică progresul execuției programului încep să clipească. Mașina nu va executa noul program selectat, continuând să-l execute pe cel selectat inițial.

i Sfaturi privind spălarea

Sortarea rufelor

Studiați cu atenție simbolurile de pe etichete și folosiți instrucțiunile producătorului pentru spălare. Sortați rufele în felul următor: rufe albe, colorate, sintetice, delicate, lână.

Temperaturi de spălare

- 90°** pentru rufe normal murdare din bumbac alb sau in (ex. cârpe de șters, prosoape, fețe de masă, cearceafuri, etc.)
- 60°** pentru rufe colorate normal murdare care nu se decolorează, (ex. cămăși, pijamale, etc.) din in, bumbac, fibre sintetice și pentru rufe albe ușor murdare din bumbac (ex. lenjerie).

(*) (rece) pentru lucruri delicate (ex. perdele), **30°-40°** materiale mixte incluzând fibre sintetice și lână.

Operații premergătoare introducerii rufelor

Nu spălați niciodată rufele albe și colorate împreună; cele albe ar putea să-și piardă "albeața" în urma spălării.

Rufele noi, colorate ar putea lăsa culoare la prima spălare; de aceea ele trebuie spălate singure prima oară.

Asigurați-vă că nici un obiect de metal nu a rămas în rufe (ex. cleme de păr, ace de siguranță, ace cu gămălie).

Încheiați nasturii la fețele de pernă, încheiați fermoarele. Legați curelele sau orice cordoane lungi.

Îndepărtați petele persistente înainte de spălare.

Frecățați suprafețele foarte murdare cu un detergent special sau cu un detergent sub formă de pastă.

Tratați perdelele cu multă atenție. Îndepărtați cârligele sau legați-le într-un sac sau o plasă.

Încărcături maxime de rufe

Încărcăturile recomandate sunt înscrise în ghidul programelor.

Regulile generale:

Bumbac și in: cuva plină, rufele nefiind prea îndesate.

Rufe sintetice: nu mai mult de jumătate de cuvă.

Țesături fine și lână: nu mai mult de o treime din cuvă.

Spălând cu încărcătura maximă, obțineți cea mai eficientă folosire a apei și energiei electrice.

Pentru rufe foarte murdare, reduceți mărimea încărcăturii.

Greutățile rufelor

Următoarele greutateți sunt orientative:

halate de baie	1200 g
șervețele	100 g
cearceafuri de plapumă	700 g
cearceafuri	500 g
fețe de pernă	200 g
fețe de masă	250 g
prosoape	200 g
cârpe de șters	100 g
cămașă de noapte	200 g
lenjerie de damă	100 g
halate bărbătești	600 g
cămași bărbătești	200 g
pijamale bărbătești	500 g
bluze	100 g
indispensabili	100 g

Îndepărtarea petelor

Petele persistente s-ar putea să nu fie îndepărtate doar cu apă și detergent. De aceea este recomandabil să le tratați înaintea spălării la mașină.

Sânge: tratați petele proaspete cu apă rece. Pentru petele uscate, înmuiați rufele peste noapte în apă cu un detergent special, apoi frecăți cu săpun și apă.

Pete de vopsea pe bază de ulei: umeziți cu soluție pe bază de benzină pentru îndepărtarea petelor, lăsați rufa pe un material moale și ștergeți pata; repetați operația de mai multe ori.

Pete uscate de grăsime: umeziți cu terebentină, întindeți rufa pe o suprafață moale, apoi ștergeți pata cu vârful degetelor și o bucată de bumbac.

Rugină: folosiți acid oxalic dizolvat în apă

fierbinte sau soluție pentru îndepărtarea ruginii; soluția trebuie folosită rece. Aveți grijă cu petele de rugină vechi, pentru că structura materialului a fost deja afectată și materialul tinde să se găurească.

Petele de mușegai: tratați cu înălbitor și limpeziți bine (numai rufele albe și cele colorate care rezistă la clor).

Iarbă: spălați ușor cu săpun și tratați cu înălbitor (numai rufele albe și cele colorate care rezistă la clor).

Pix și lipici: umeziți cu acetonă (*) și apoi ștergeți petele, după ce ați întins rufa pe un material moale.

Ruj: umeziți cu acetonă (*) ca mai sus și tratați pata cu spirt metilic. Urmele rămase pe rufele albe se îndepărtează cu înălbitor.

Vin roșu: înmuiați în apă cu detergent, limpeziți, apoi tratați cu acid citric sau acetic și limpeziți din nou. Urmele rămase se îndepărtează cu înălbitor.

Cerneală: în funcție de tipul de cerneală, umeziți țesătura cu acetonă (*), apoi cu acid acetic. Urmele rămase pe rufele albe se îndepărtează cu înălbitor, apoi limpeziți îndelung.

Smoală: tratați pata cu spirt metilic, benzină sau o soluție de scos petele, apoi frecați cu un detergent sub formă de pastă.

(*) Nu folosiți acetona pe mătasea artificială.

Detergenți și aditivi

Obținerea unor rezultate bune, depinde de alegerea detergentului și folosirea corectă a cantităților, pentru evitarea risipei și protecția mediului. Deși biodegradabili, detergenții conțin substanțe care, în cantități mari, pot influența mediul.

Alegerea detergentului va fi în funcție de tipul de rufă (delicate, lână, bumbac, etc.), de culoare, temperatura de spălare și gradul de murdărie.

Toate tipurile uzuale de detergenți pentru mașini de spălat pot fi utilizate la acest aparat:

- detergenți pudră pentru toate tipurile de țesături,
- detergenți pudră pentru rufe delicate (60°C max.) și lână,
- detergenți lichizi, preferabili pentru programe de spălare la temperaturi joase (60°C max.) pentru toate tipurile de rufe, sau special pentru lână.

Detergenții și aditivii trebuie așezați în compartimentele special destinate ale sertarului de detergenți, înainte de începerea programului.

Dacă folosiți detergenți pudră concentrați sau lichizi, trebuie selectat un program **fără** prespălare.

Mașina de spălat are un sistem de recirculare, care permite folosirea optimă a detergenților concentrați.

Turnați detergent lichid în compartimentul sertarului marcat , **chiar înainte** de începerea programului.

Orice balsam de rufe sau apret trebuie turnat în compartimentul marcat , înainte de începerea programului.

Înălbitorul (clorul) poate fi folosit numai pentru rufe albe sau în culori rezistente, din bumbac sau in.

Turnați-l în compartimentul marcat .

Urmați recomandările fabricantului acestor produse, cu privire la cantitățile folosite, dar **nu depășiți marcajul “MAX”, din sertarul pentru detergenți.**

Cantități de detergent ce trebuie folosite

Tipul și cantitatea de detergent vor depinde de tipul de rufe, de mărimea încărcăturii, de gradul de murdărie și de duritatea apei folosite.

Duritatea apei este clasificată în așa-numite “grade” de duritate. Informații cu privire la duritatea apei din zona dvs. pot fi obținute de la compania distribuitoare de apă sau de la autoritățile locale.

Urmați recomandările producătorului cu privire la cantitățile folosite.

Folosiți mai puțin detergent dacă:

































- spălați o cantitate mică de rufe,
- rufele sunt ușor murdare,
- în timpul spălării se formează o cantitate mare de spumă.

Grade de duritate a apei

Nivel	Caracteristică	Grade	
		Germane °dH	Franceze °T.H.
1	moale	0- 7	0-15
2	medie	8-14	16-25
3	dură	15-21	26-37
4	foarte dură	mai mult de 21	mai mult de 37

i Simboluri internaționale pentru spălare

Aceste simboluri apar pe etichetele rufelor pentru a vă ajuta să alegeți cea mai bună cale de a le trata.

SPĂLARE INTENSIVĂ   SPĂLARE DELICATĂ	 Spălare la 95°C max.	 Spălare la 60°C max. 	 Spălare la 40°C max.  	 Spălare la 30°C max. 	 Spălare de mână	 Nu spălați deloc
 ÎNĂLBIRE	 Se poate înălbi în apa rece	 Nu înălbiți				
 CĂLCARE	 Călcăt fierbinte max. 200°C	 Călcăt cald max. 150°C	 Călcăt caldă max. 110°C	 Nu călcați		
 CURĂȚARE USCATĂ	 Curățare uscată în orice solvent	 Curățare uscată în percloretilenă, benzină, alcool pur, R111 și R113	 Curățare uscată în benzină, alcool pur și R113	 Nu curățați uscat		
 USCARE	 Uscare întinsă	 Uscare la dungă	 Uscare pe umerăș	 temperatura înaltă  temperatura joasă Poate fi uscat la uscător	 Nu uscați la uscător	

i Secvența de funcționare



Înainte de spălarea primei încărcături de rufe, vă recomandăm să rulați un program de spălare a bumbacului, la 60°C, cu mașina fără rufe, pentru a îndepărta orice reziduuri rămase de la producător, în cuvă sau în tub. Turnați o jumătate de măsură de detergent în sertarul pentru spălare principală și porniți mașina.

1. Puneți rufele în cuvă

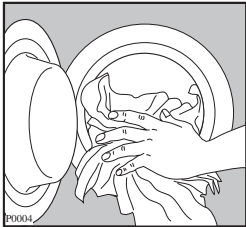
Deschideți ușa, trăgând mânerul în exterior. Puneți rufele în cuvă, bucată cu bucată, scuturându-le cât mai mult posibil. Închideți ușa.



2. Dozați detergentul

Scoateți sertarul de detergent până la refuz. Măsurați cantitatea de detergent necesară și turnați-o în compartimentul pentru spălare principală  și în compartimentul marcat  (dacă ați selectat un program cu **PRE-WASH (Prespălare)**).

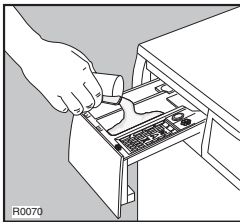

3. Dozați balsamul de rufe

Dacă este necesar, turnați balsam de rufe în compartimentul marcat cu  (cantitatea utilizată nu trebuie să depășească marcajul "**MAX**" din sertar). Închideți, cu grijă, sertarul.

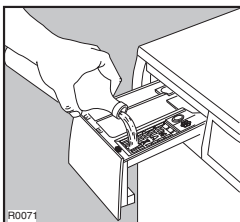

4. Selectați programul dorit

Rotiți selectorul de programe, până la programul dorit.

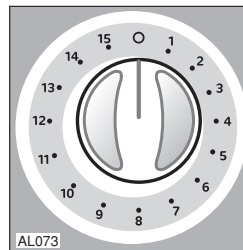

5. Selectați turația sau una din opțiunile NO SPIN (Fără stoarcere) sau RINSE HOLD (Anti-șifonare)

Rotiți selectorul turației de stoarcere în poziția dorită.

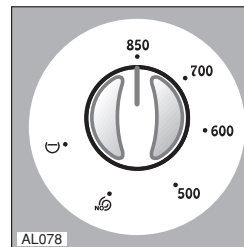

6. Selectați butoanele opțiunilor dorite

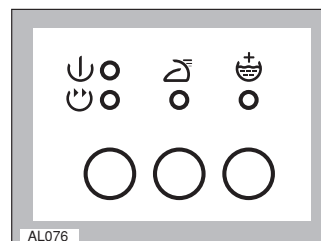

7. OPȚIONAL! Selectați, dacă doriți, butonul opțiunii

⌚ DELAY START (Start întârziat)

Apăsați butonul ⌚ DELAY START (Start întârziat), de câte ori este nevoie pentru a obține întârzierea dorită (12 H, 8 H, 4 H, 2 H), până când LED-ul corespunzător se aprinde.

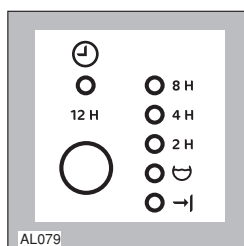

8. Porniți mașina

Înainte de a porni mașina, verificați că:

- mașina este cuplată la priză;
- robinetul de alimentare cu apă este deschis;
- furtunul de evacuare este poziționat și fixat corect;
- ușa și sertarul de detergent sunt închise.

Pentru a porni programul selectat, apăsați butonul ⬇ START/PAUSE (Start/Pauză); LED-urile corespunzătoare vor înceta să clipească, rămânând aprinse până la terminarea programului. Pe durata execuției programului, LED-ul ☺ CYCLE EXECUTION (Execuția ciclului) va rămâne aprins.

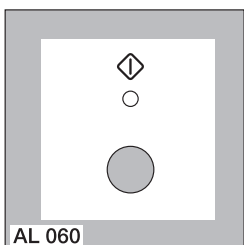

Dacă a fost aleasă opțiunea ⌚ DELAY START (Start întârziat), mașina va începe număratoarea inversă.

9. Schimbarea programului aflat în execuție

Odată programul pornit, el poate fi schimbat numai prin aducerea selectorului de programe în poziția "O", urmată de alegerea unui nou program. Apa de spălare rămâne în cuvă, dacă mașina nu a ajuns în faza de limpezire, deoarece în acest caz ea evacuează apa automat.

Porniți noul program, prin apăsarea butonului ⬇ START/PAUSE (Start/Pauză).

10. Întreruperea execuției programului

Apăsați butonul ⬇ START/PAUSE (Start/Pauză), pentru a întrerupe un program aflat în execuție; LED-ul corespunzător va începe să clipească. Pentru a reporni programul, apăsați din nou acest buton.

11. Deschiderea ușii, după pornirea programului

Mai întâi, opriți mașina prin apăsarea butonului ⬇ START/PAUSE (Start/Pauză). După 2-3 minute, LED-ul → END (Sfârșit) se aprinde și puteți deschide ușa.

Dacă ușa nu se deschide, aceasta înseamnă că temperatura apei este prea mare, că nivelul apei depășește limita de jos a ușii (ceea ce poate duce la revărsarea ei) sau că mașina stoarce.

Dacă ușa nu poate fi deschisă, dar aveți neapărată nevoie s-o deschideți, opriți mașina prin rotirea selectorului de programe în poziția "O". După 1-2 minute, puteți deschide ușa. (FIȚI ATENȚI LA NIVELUL APEI!).

12. La terminarea programului

Mașina se oprește automat.

Eliberarea zăvorului este indicată prin aprinderea LED-ului → **END (Sfârșit)**.

Pentru a opri mașina, rotiți selectorul de programe în poziția "O".

Scoateți rufele din cuvă și verificați cu atenție dacă cuva este goală.

Dacă nu intenționați să spălați altă tranșă, închideți robinetul de alimentare cu apă. Lăsați întredeschisă ușa mașinii, pentru a evita formarea condensului și a mirosurilor neplăcute.

ATENȚIE!

Dacă a fost selectată opțiunea  **RINSE HOLD (Anti-șifonare)**, LED-ul → **END (Sfârșit)** se

aprinde, pentru a indica faptul că trebuie evacuată apa, înainte de a deschide ușa. Pentru a evacua apa, urmați cei 3 pași de mai jos:

A) Rotiți selectorul de programe în poziția "O".

B) Selectați programul "14" (**DRAIN (Evacuare apă)**) sau "15" (**SPIN (Stoarcere)**).

• Dacă ați selectat programul "15" (**SPIN (Stoarcere)**):



































Utilizați selectorul turației de stoarcere, pentru a alege turația dorită. Dacă selectorul este menținut în aceeași poziție ca la început, adică în poziția  **RINSE HOLD (Anti-șifonare)**, mașina va stoarce la 400 rot/min.



C) Apăsăți butonul  **START/PAUSE (Start/Pauză)**.

Programe de spălare

Programe pentru bumbac și în

Încărcătura maximă: 5 kg

Poziția selectorului de programe	Programul de spălare	Pete și materiale	Descriere	Opțiuni posibile
1	ALBITURI	Pentru rufe din bumbac, foarte murdare	Spălare la 90°C 3 limpeziri Stoarcere	 sau      
2	ECONOMIC (**)	Bumbac alb, de exemplu haine de lucru moderat de murdare, cearceafuri, șervete, lenjerie, prosoape	Spălare la 60° 3 limpeziri Stoarcere	     
3	RUFE COLORATE REZISTENTE	Rufe din bumbac sau în, cu culori rezistente, moderat de murdare, cămăși, bluze, lenjerie.	Spălare la 60°C 3 limpeziri Stoarcere	 sau      
4	RUFE COLORATE NEREZISTENTE	Rufe din bumbac sau în, cu culori nerezistente, moderat de murdare, cămăși, bluze, lenjerie.	Spălare la 40°C 3 limpeziri Stoarcere	 sau      
5	RUFE COLORATE NEREZISTENTE	Rufe din bumbac sau în, cu culori nerezistente, puțin murdare, cămăși, bluze, lenjerie.	Spălare la 30°C 3 limpeziri Stoarcere	 sau      
0	—	Pentru anularea programului în execuție și oprirea mașinii		







































Dacă a fost selectată opțiunea  **RINSE HOLD (Anti-șifonare)**, apa de la ultima limpezire nu este evacuată, pentru a evita șifonarea rufelor. Pentru a evacua apa: Rotiți selectorul de programe în poziția “0”, selectați programul “14” (**DRAIN (Evacuare apă)**) sau “15” (**SPIN (Stoarcere)**) și apăsați butonul  **START/PAUSE (Start/Pauză)**.



(**) În concordanță cu directiva CE 92/75, cifrele referitoare la consumul de energie electrică, indicate pe eticheta de consum energetic, sunt pentru programul de spălare pentru bumbac, la 60° C (programul 2), cu o încărcătură de 5 kg.

Programe de spălare

Programe pentru materiale sintetice, țesături mixte, rufe delicate, lână









Încărcătura maximă: 2 kg, lână: 1 kg



Poziția selectorului de programe	Programul de spălare	Pete și materiale	Descriere	Opțiuni posibile
6	ȚESĂTURI MIXTE	Țesături mixte, lenjerie, rufe colorate, cămăși perma-press, bluze	Spălare la 60°C 3 limpeziri Stoarcere scurtă	 sau      
7	SINETICE	Țesături sintetice, lenjerie, rufe colorate, cămăși perma-press, bluze	Spălare la 40°C 3 limpeziri Stoarcere scurtă	 sau      
8	SINETICE DELICATE	Țesături sintetice delicate	Spălare la 30°C 3 limpeziri Stoarcere scurtă	 sau      
9	DELICATE	Țesături delicate cum ar fi perdelele	Spălare la 40°C 3 limpeziri Stoarcere scurtă	 sau     
10 	SPĂLARE MANUALĂ	Rufe foarte delicate, pentru articole pe a căror etichetă este indicată spălarea manuală. 	Spălare la 30°C 3 limpeziri Stoarcere scurtă	  
11 	LANĂ	Utilizați acest ciclu de spălare pentru a spăla rufe Woolmark, conform instrucțiunilor de pe eticheta acestora și broșurii de instrucțiuni furnizate de fabricantul acestei mașini (M9604).	Spălare la 40°C 3 limpeziri Stoarcere scurtă	  
12	LANĂ, APĂ RECE	Utilizați acest ciclu de spălare pentru a spăla lâna, cu apă rece.	Spălare la * 3 limpeziri Stoarcere scurtă	  
0	—	Pentru anularea programului în execuție și oprirea mașinii.		

Dacă a fost selectată opțiunea  **RINSE HOLD (Anti-șifonare)**, apa de la ultima limpezire nu este evacuată, pentru a evita șifonarea rufelor. Pentru a evacua apa: Rotiți selectorul de programe în poziția “0”, selectați programul “14” (**DRAIN (Evacuare apă)**) sau “15” (**SPIN (Stoarcere)**) și apăsați butonul  **START/PAUSE (Start/Pauză)**.

Programe de spălare

Programe speciale de spălare

Poziția selectorului de programe	Programul de spălare	Pete și materiale	Descriere	Opțiuni posibile
13	 LIMPEZIR	Cu acest program este posibil să limpeziți și să stoarceți rufele spălate manual. Mașina efectuează 3 limpeziri și termină cu o storcere scurtă, la turația aleasă cu selectorul turației de storcere.	3 limpeziri Storcere scurtă	   
14	 EVACUARE APĂ	Pentru evacuarea apei de la ultima limpezire, în programele în care a fost selectată opțiunea  RINSE HOLD (Anti-șifonare)	Evacuarea apei	
15	 STOARCERE	Acest program poate fi utilizat pentru efectuarea unei storceri scurte la rufele spălate manual, de exemplu pentru a le zbici, înainte de a le întinde pe sârmă. Acest program poate fi utilizat, de asemenea, pentru storcere și evacuarea apei, dacă opțiunea  RINSE HOLD (Anti-șifonare) a fost selectată.	Storcere scurtă	
0	—	Pentru anularea programului în execuție și oprirea mașinii.		

Dacă a fost selectată opțiunea  **RINSE HOLD (Anti-șifonare)**, apa de la ultima limpezire nu este evacuată, pentru a evita șifonarea rufelor. Pentru a evacua apa: Rotiți selectorul de programe * în poziția "0", selectați programul "14" (**DRAIN (Evacuare apă)**) sau "15" (**SPIN (Storcere)**) și apăsați butonul  **START/PAUSE (Start/Pauză)**.

Întreținerea

1. Întreținerea corpului mașinii

Exteriorul mașinii poate fi curățat cu apă caldută și un detergent neutru neabraziv. Limpeziți cu apă curată și ștergeți bine cu o cârpă moale.

Important: nu folosiți alcool metilic, solvenți sau alte produse similare, pentru a curăța exteriorul aparatului.

2. Sertarul pentru detergenți

După un timp, detergenții și aditivii se depun în sertar.

Curățați sertarul din când în când, clătindu-l cu jet de apă. Pentru a scoate sertarul din locașul său, apăsați butonul din colțul din spate stânga.

Pentru o curățare mai ușoară, partea de sus a compartimentului aditivilor se poate scoate.

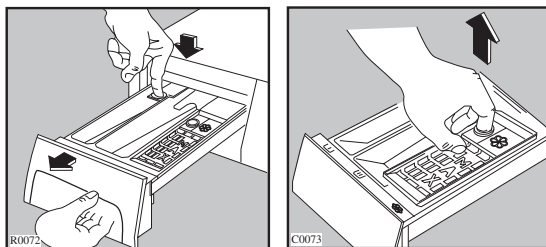

După un timp detergentul se poate acumula în nișa sertarului: curățați-o cu o periuță de dinți mai veche. După curățare completă, introduceți sertarul în locașul său.

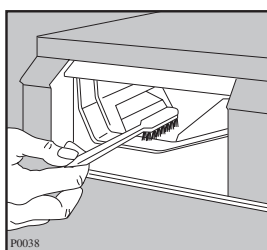

3. Curățarea zonei de evacuare

Zona de evacuare trebuie curățată dacă pompa s-a înfundat cu obiecte de genul nasturilor, acelor de siguranță, monezilor, etc. sau dacă s-au adunat scame datorită spălării rufulor generatoare de scame la temperaturi înalte.

- Scoateți mașina din priză.
- Dacă este necesar așteptați răcirea apei.
- Deschideți ușa zonei de evacuare.
- Așezați un vas pe podea pentru a colecta apa.
- Scoateți furtunul de evacuare în caz de urgență puneți-l în vas și dați-i jos capacul; când vasul s-a umplut puneți-i capacul la loc.
- Goliți vasul și repetați această operațiune până când ați golit complet mașina de spălat.

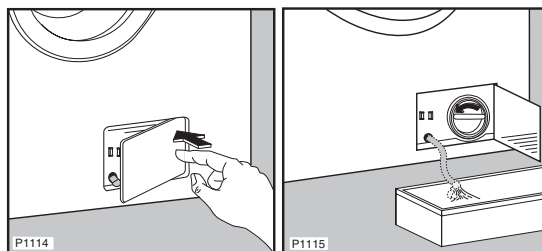

- Pentru a continua, deșurubați capacul diafragmei, răsucindu-l în sens invers acelor de ceasornic și trăgându-l afară.
- Îndepărtați obiectele cum ar fi nasturii, monezile și scamele care s-au acumulat în zona rotorului pompei, prin rotirea acestuia.
- Înșurubați capacul diafragmei în sensul acelor de ceasornic, asigurați-vă că este complet înșurubat.
- Repoziționați furtunul de evacuare în caz de urgență la locul său și închideți ușa zonei de evacuare.

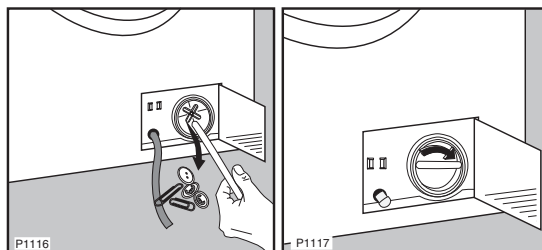

4. Furtunul de alimentare cu apă

Dacă apa utilizată este foarte dură sau conține urme de depuneri de calcar, este posibil ca filtrul să se înfundeze.

De aceea este recomandat să fie curățat din când în când.

Închideți robinetul. Deșurubați furtunul de alimentare. Curățați filtrul cu o periuță.

Înșurubați la loc furtunul de alimentare.

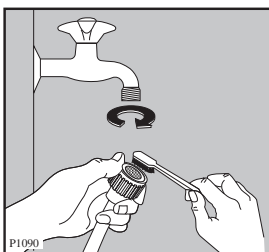

5. Golirea de urgență

Pentru a goli aparatul dacă apa nu este evacuată (pompa de evacuare este blocată, filtrul sau furtunul de evacuare sunt înfundate), procedați astfel:

- scoateți aparatul din priză;
- închideți robinetul de apă;
- dacă este necesar, așteptați până când se răcește apa din aparat;
- deschideți ușa din zona de evacuare;
- așezați un vas pentru a colecta apa;
- desprindeți furtunul de evacuare de urgență, poziționați capătul acestuia în vas și scoateți capacul, când vasul este plin repuneți capacul la furtunul de evacuare de urgență;
- goliți vasul și repetați secvența până la evacuarea completă a apei din aparat;
- repuneți furtunul de evacuare de urgență în poziția inițială și închideți ușa din zona de evacuare.

6. Precauțiile împotriva înghețării

Dacă mașina se afla într-un loc unde temperatura ar putea să scadă sub 0°C, procedați în felul următor:

- scoateți aparatul din priză;
- închideți robinetul de apă;
- dacă este necesar, așteptați până când se răcește apa din aparat;
- deschideți ușa din zona de evacuare;
- așezați un vas pentru a colecta apa;
- desprindeți furtunul de evacuare de urgență, poziționați capătul acestuia în vas și scoateți capacul;
- când apa este complet evacuată repuneți capacul la furtunul de evacuare de urgență, repuneți furtunul de evacuare de urgență în poziția inițială și închideți ușa din zona de evacuare.

În acest fel toată apa aflată în aparat este evacuată, evitându-se formarea gheții și în consecință eventuala rupere a unor componente ale aparatului.

Când intenționați să porniți mașina din nou, asigurați-vă că temperatura ambiantă este peste 0°C.

Anomalii și cauze posibile





Anumite probleme sunt cauzate de absența operațiilor simple de întreținere sau din neglijență și pot fi rezolvate cu ușurință, fără a chema asistența tehnică. Înainte de a contacta centrul de service local, verificați problemele și cauzele posibile listate mai jos.

În cursul funcționării mașinii, este posibil ca LED-ul → **END (Sfârșit)** să clipească, pentru a semnala că ceva nu lucrează corect.

- 4 semnale = ușa este deschisă.
- 2 semnale = apa nu se evacuează.
- 1 semnal = nu se face umplerea cu apă.

Odată problema eliminată, apăsați butonul  **START/PAUSE (Start/Pauză)**, pentru a reporni programul. Dacă problema persistă, după toate verificările, contactați centrul local de service.

Probleme pe care le puteți rezolva singur.

Anomalia	Cauza posibilă
<p>• Mașina nu pornește:</p>	<ul style="list-style-type: none"> • Ușa nu este bine închisă. • Ștecărul nu este bine introdus în priză. • Priza nu este alimentată cu tensiune. • Siguranța principală s-a ars. • Selectorul de programe nu este corect poziționat și butonul  START/PAUSE (Start/Pauză) nu a fost apăsat. • A fost selectată opțiunea  DELAY START (Start întârziat).
<p>• Mașina nu se umple cu apă:</p>	<ul style="list-style-type: none"> • Robinetul de apă este închis. • Filtrul de la alimentarea cu apă este înfundat. • Furtunul de alimentare este îndoit /gâtuit. • Ușa nu este bine închisă.
<p>• Mașina se golește imediat după ce se umple:</p>	<ul style="list-style-type: none"> • Capătul furtunului de scurgere este poziționat prea jos. • Capătul furtunului de scurgere este scufundat în apă. • Nu există circulație de aer în instalație, între furtunul de evacuare al mașinii și scurgerea din casă.
<p>• Mașina nu se golește și/sau nu stoarce:</p>	<ul style="list-style-type: none"> • Furtunul de evacuare este îndoit /gâtuit. • A fost selectată opțiunea  sau . • Pompa de evacuare este blocată. • Extensia furtunului de evacuare nu este corespunzătoare. Urmați instrucțiunile, pentru a o conecta la scurgere. • Sistemul de conducte de evacuare este blocat. • Încărcătura de rufe este dezechilibrată: redistribuiți rufele în cuvă, pentru a permite mașinii să stoarcă.
<p>• Este apă pe podea:</p>	<ul style="list-style-type: none"> • S-a folosit prea mult detergent sau un detergent inadecvat (face prea multă spumă). • Verificați dacă nu există scurgeri de la fittingurile furtunului de alimentare. Acest lucru nu este ușor de observat, deoarece apa alunecă în jos pe furtun; verificați dacă furtunul este umed. • Furtunul de scurgere este deteriorat sau nu este bine fixat, astfel încât să prevină scurgerile. • Sertarul de detergent este înfundat. • Sistemul de conducte de evacuare este blocat.

Anomalia	Cauza posibilă
<ul style="list-style-type: none"> • Rezultate nesatisfăcătoare la spălare: 	<ul style="list-style-type: none"> • S-a folosit prea puțin detergent sau un detergent inadecvat. O cantitate insuficientă de detergent face rufe să arate gri, după spălare. • Petele "dificile" nu au fost tratate, înaintea spălării. • Nu a fost selectat programul corect de spălare. • Au fost puse prea multe rufe în cuvă
<ul style="list-style-type: none"> • Mașina vibrează atunci când stoarce: 	<ul style="list-style-type: none"> • Nu s-au scos toate dispozitivele de protecție la transport. • Mașina este în contact cu zidul sau cu mobila. • Mașina nu este orizontală și nu este stabilă (verificați pe diagonală). • Rufe nu sunt distribuite uniform în cuvă. • Poate sunt prea puține rufe în cuvă.
<ul style="list-style-type: none"> • Ușa nu se deschide: 	<ul style="list-style-type: none"> • Programul încă rulează. • Zăvorul ușii nu a fost încă retras. • Apă în cuvă: dacă există apă în cuvă, ușa nu poate fi deschisă (a fost selectată opțiunea  RINSE HOLD (Anti-șifonare)).
<ul style="list-style-type: none"> • Stoarcerea începe târziu sau mașina nu stoarce: 	<ul style="list-style-type: none"> • Dispozitivul electronic de detectare al dezechilibrelor a întrerupt stoarcerea, deoarece rufe nu sunt distribuite uniform în cuvă. Rufe sunt redistribuite prin rotirea, în sens contrar, a cuvei. Aceasta se poate întâmpla de câteva ori, înainte ca dezechilibrul să dispară și stoarcerea normală să se reia. Dacă, după 10 minute, rufe nu sunt încă distribuite uniform, mașina nu va stoarce. În acest caz, redistribuiți manual rufe și reselectați programul de stoarcere.
<ul style="list-style-type: none"> • Mașina produce un zgomot neobișnuit: 	<ul style="list-style-type: none"> • Mașina este echipată cu un tip de motor care produce un zgomot neobișnuit, față de motoarele tradiționale. Noul motor asigură o pornire mai lină și o distribuție mai uniformă a rufelor, atunci când mașina stoarce. Totodată, el mărește și stabilitatea mașinii.
<ul style="list-style-type: none"> • Nu se vede apă în cuvă: 	<ul style="list-style-type: none"> • Aparatele electrocasnice bazate pe tehnologia modernă sunt foarte eficiente din punct de vedere energetic și al consumului de apă. Ele utilizează o cantitate mică de apă, fără a afecta rezultatele spălării.

Dacă nu puteți identifica sau rezolva problema, apălați la un centru de service. Înainte de a telefona, notați-vă modelul, numărul de serie și data cumpărării mașinii; centrul de service o să vă solicite aceste informații.

